

# HANDBOK POLARIS FÖNSTERSYSTEM





## **Tack,**

för att du har beställt Polaris fönstersystem.

PVC är i sig ett färgtåligt material, men vi har tagit det ett steg längre. Våra fönster behandlas så att de också blir resistenta mot solens långvågiga ultravioletta strålar som bryter ner och bleker nästan allt i vår omgivning. Vi vet att våra fönster håller i längden, därför lämnar vi troligtvis marknadens bästa garantier på produkterna.

För att det slutgiltiga resultatet skall bli till din belåtenhet och hålla i många år framöver rekommenderas det att du som kund läser igenom denna broschyr.

## **Innehållsförteckning**

Produkthantering.....	2
Montering .....	3
Monteringsanvisning.....	4
Fönsterbleck.....	7
Montering av olika detaljer .....	8
Justering.....	10
Skötsel/underhåll.....	15
Garantier.....	18

# Produkthantering

## Transport

Vi transporterar dina fönster i täckta fordon, stående på pallar, och produkten är noga emballerad för att dina fönster och dörrar ska skyddas mot smuts och fukt. Fönsterna är placerade så att de kan plockas ned ett åt gången utan risk för att övriga fönster ska falla.

## Mottagande av produkt

Följesedel kommer medfölja varan, när produkten överlämnats till kund ska denne göra en avstämning mot följesedeln samt kontrollera eventuella transportskadorna och brister i leveransomfattningen. Rapportera omgående transportskadorna till transportören/chauffören och notera felet på fraktsedeln. T fönster AB tar inget ansvar för transportskadorna som inte direkt rapporterats.

## När du fått dina varor

Demontera fönstren från pallarna och kontrollera alla fönster och glas.  
Lagra fönstren stående på ett stabilt underlag. Eventuella fel som inte kunnat ses vid mottagandet måste rapporteras till T fönster AB inom 4 dagar, genom en skriftlig felanmälan:  
<https://www.kronfonster.se/foretaget/felanmalan/>.

## Transportlist/transportsäkring

Under transport av fönster och dörrar används i vissa fall transportlist under karmen. Listen är fyrkantig i formen, oftast tillverkad i plastmaterial och sitter skruvad mot produkten och används som ett extra skydd. Innan montering ska transportlisten demonteras från fönstret/dörren.

## Lagring inomhus

I första hand skall fönster/fönsterpaket lagras inomhus, skyddade mot nederbörd. Lagring sker stående på kant, ej liggande.

Observera att:

- Lokalen ska vara väl ventilerad.
- Luftfuktigheten ska hållas konstant låg.
- Produkten skall placeras på högkant på plant underlag.
- Tänk på att lagra dina fönster säkert för att minska stöldrisker.

## Lagring utomhus

Om fönstren lagras utomhus skall detta ske endast tillfälligt under kort tid.

Observera att:

- Lagring skall ske under tak t ex i kallförråd, garage eller liknande.
- Lokalen ska vara väl ventilerad och god luftning anordnas under och mellan fönstren.
- Endast i undantagsfall kan lagring ske under presenning, som då väl skall täcka fönsterpartiets översida och sidor och förankras så att nederbörd ej kan tränga in. OBS! Se till att presenningen inte ligger i direkt anslutning mot glaset, utan att luft ska kunna cirkulera.
- Fönstren placeras på högkant på ett plant underlag.
- Utrymmet under presenningen skall vara väl ventilerat.
- Beslag m.m. som levereras separat skall förvaras inomhus.

- Tänk på att lagra dina produkter säkert för att minska stöldrisker.

## Montering

Monteringsanvisningarna som du läser är anpassade till Kronfönster Polaris fönstersystem. Dessa är utformade efter fackmässiga råd och anvisningar.

Det finns olika tillvägagångssätt att montera PVC-fönster, de kan skilja sig beroende på vilka utgångslägen det finns för montaget. Den som utför installationen är även ansvarig för att produkten installeras på ett fackmannamässigt sätt.

### Till din hjälp vid montering

Ett bra förarbete och relevant utrustning är en god förutsättning till ett bra slutresultat. Vi rekommenderar följande verktyg och infästningsmaterial för bästa monteringsresultat:

- Hammare
- Skruvdragare/skruvmejsel med bits för torx
- Borrmaskin
- Vattenpass/långpass
- Tumstock
- Nyckel för karmhylsa
- Vid större fönsterpartier bör man ha lyfthjälp

Typ och antal infästningsmaterial av nedanstående är beroende av fönsterstorlek och vägmateriäl:

- Nivåregleringskloss
- Karmhylsa
- Skruv för infästning
- Viktfördelningsbricka

### Att tänka på innan montering

Undersök fönstret som skall monteras innan insättning och var noga med vad som är in resp. utsida, samt vad som är upp och vad som är ner på fönstret.

Dräneringshålerna ska vara på utsidan och nedåt, likaså fönsterbleckspåret på de fönsterpartier som har spår. Fönsterhålet är öppningen där fönstret skall monteras i ytterväggen. Utforma fönsterhålet så att karmen kan fästas i grundligt material. Måttsätt förhållandet mellan karmens yttermått och fönsterhålet så att en bredd på 15-20 mm erhålls, detta är tillräckligt för fixering, drevning och tätning. Produktens verkliga mått är det som specificeras i din orderbekräftelse.

Det är viktigt att man innan själva monteringen har en bra arbetsplats/yta, avlägsna material som kan skada

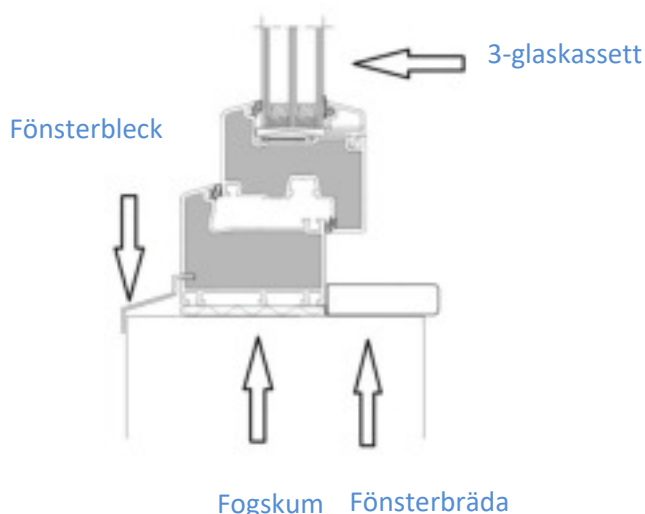

eller på något sätt försvåra arbetet. För att säkra att karmen inte trillar ut så bör man fästa tvärgående säkerhetsbitar på utsidan av fönsterhålet.

## Monteringsanvisning

Vid montering av karm är det av största vikt att karmen monteras till 100 % i lod- och vågrät vinkel, detta görs med fördel med kilar runt fönstret. Kilarnas placering är där fönstrets vikt är som störst.

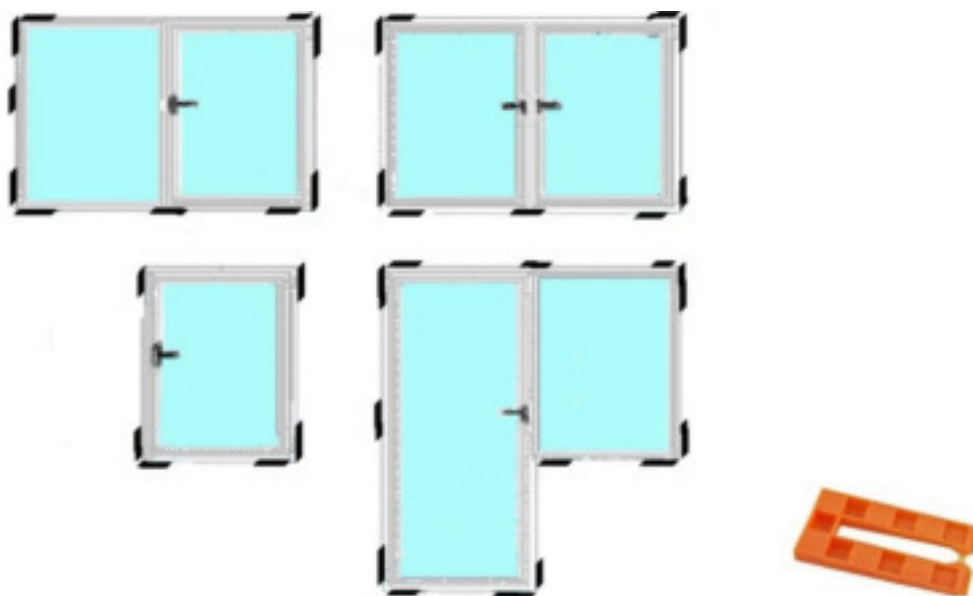

Fönsterbågen är möjlig att ta bort vid montering av karmen, utan fönsterbåge är det betydligt lättare att hantera än hela fönstret. För att ta bort bågen från karmen tar du bort sprinten som bilderna nedan visar. Sprinten lossas med tvåhandsfattning genom att de fjädrande delarna i gångjärnets över- och underkant trycks in samtidigt som sprinten förs neråt. **Knacka ut den försiktigt.** I vissa fall har sprinten en säkerhetsspärr i toppen som först måste frigöras för att sprinten ska kunna lossas. Roterera handtaget så att fönstret är öppet och lyft av den från det nedre gångjärnets tapp.



## Infästning av karmen

Kan ske med monteringsbleck samt fogskum (om inte tillval för karmhylsa finns tillagt till beställda enheter).

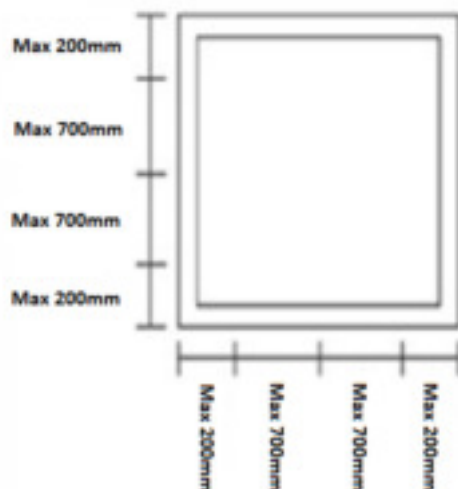

### Avstånd mellan monteringsbleck

Monteringsblecken vrids in i det bredaste spåret på karmens sida, alternativt knackas in om blecket är försett med en tandad fäst del. Monteringsblecket fästs sedan med passande skruv i väggen. Vilken typ av skruv beror på väggens material. På bilden nedan visas ett monteringsbleck som sitter monterad.

Innan karmen är fixerad är det viktigt att man kontrollerar att det är samma avstånd mellan karmens sidor uppe, nere och i mitten. Även de diagonala avstånden i karmen bör kontrolleras (höger uppe/vänster nere och tvärtom) så att de är samma.



## Fogskum

Läs anvisningarna till fogskummet, det kan vara olika från olika fabrikat. Det är viktigt att man alltid sörjer för god ventilation. Undvik att andas in ångorna från fogskummet. När karmen sitter rakt skummas den för att stabilisera och isolera. Du kan med fördel prova skumma på en yta för att få känsla om skummets expansiva beteende innan du monterar dina fönster.

Du kan också använda en duschflaska för att spraya på skummet för att det ska härda snabbare. Fogskum expanderar kraftigt, det kan också vara en risk att karmen bågnar om du skummar för mycket. Skumma därför försiktigt och upprepa processen om det inte är tillräckligt, detta kan du göra flera gånger.

## Karmhylsa

Till öppningsbara Polaris-produkter finns också möjlighet att välja till karmhylsa vid montering. Karmen prepareras då för karmhylsan och karmhylsa med tillhörande monteringsverktyg för montering och injustering ingår.

Vid monteringen sitter redan karmhylsan förmonterad i fönsterkarmen. Skruva ut de understa karmhylsorna på respektive sida av karmen så att de spänner mot väggen. Skruva sedan ut en de övre karmhylsorna samtidigt som du kontrollerar att karmen är i lod. Skruva efter detta ut hylsan på motsatt sida så att den spänner mot väggen. När denna process är genomförd och alla hylsor skruvats i spänn kontrolleras att fönstret står i lod. Använd sedan anpassad skruv som är bäst lämpad för väggens material. **OBS! Karmskruven ingår ej p. g. a. den mängd olika väggmaterial som finns.**



## Kopplingslist

Används då två enheter monteras i direkt anslutning till varandra. Vid användning av kopplingslist måste också skruv användas för att erhålla en bra stabilitet. Använd skruv som har anpassat mått. Observera att produkterna inte kan sammanfogas med medföljande karmhylsa, produkterna skruvas istället samman med vanlig självdragande skruv.

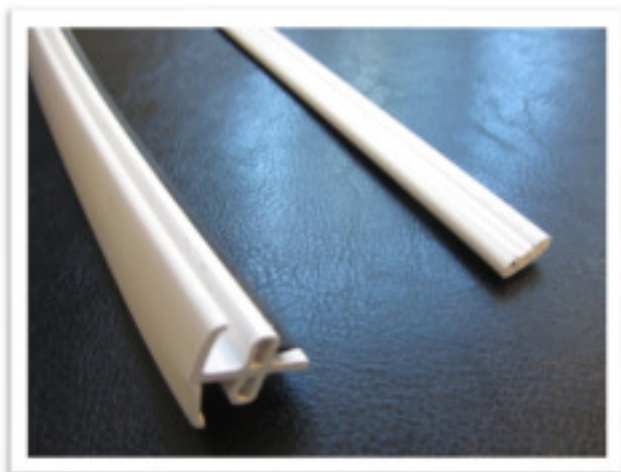



## Fönsterbleck

Fönsterblecken monteras i avsedda spår på utsidans nederkant, precis under dräneringshålen.

Blecken ska vara bockade 3 gånger och köps på bygghandeln. Man kan fästa blecket med popnit eller skruv, i båda fallen måste man förborra. Felaktig montering av fönsterbleck kan i sämsta fall leda till vattenskador i vägg, har ni ingen vana av detta sen tidigare bör ni kontakta fackman. Placeringen av blecket är rödmarkerad på bilden nedan.

För att få maximal täthet bör det också läggas en tvärgående silikonsträng i överkant längs med blekets fulla längd. Illustreras med en cirkelformad figur på bilden nedan.

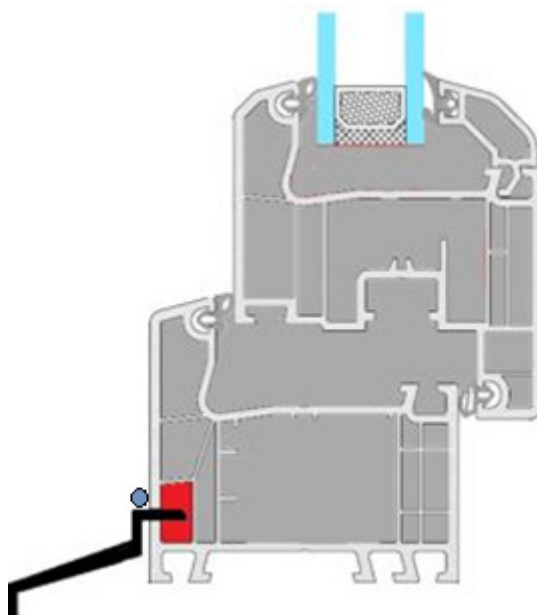



## Montering av olika detaljer

### Täckåpa

Täckåpa skall sitta i dräneringshålen som finns på utsidan av fönstrets karmunderstycke. Tryck in kåpan som bilden visar.



### Kåpor för gångjärn

För att täcka gångjärnen finns det tre delar som skall fästas, en övre och två på undre gångjärnet. Den övre skall som bilden visar lätt tryckas på. Den delen av kåpan som är öppen sätts mot fönstret och delen som är sammansatt placeras då mot fodret. På det nedre skall kåpan skjutas över gångjärnet, se bilder.



## Montering av handtag

Vid montering av handtag skall handtaget vara placerat neråt. Vrid täcklocket i rätt position (lodrätt) på handtagsrosetten för att synliggöra skruvarna.



## Installation av spaltventil

På grund av risken för skada på ventilerna under transport sitter vissa ventiler inte monterade när fönstren levereras.

Det förekommer flera olika typer av spaltventiler. På vissa öppningsbara fönster kan ventilen vara dold i karmen, denna är då monterad vid leverans. Ventilerna skruvas på plats med medföljande skruv. I vissa fall kan ventilens skruvhål vara dolda av en täckbricka. Öppna därför brickan för att synliggöra skruvhålen.

Bilden nedan visar ett ventilblad (invändig del) med ledad funktion. När ventilbladet är fastskruvat i fönstret, dra försiktigt i det så att ventilen öppnas. Se till så att den ledade delen hamnar neråt. Leta efter ordern left (vänster) och right (höger) som beskriver hur ventilbladet ska sitta.

Exempel på ventilblad



Exempel på ventilkåpor



## Justering

Kontinentalhängning (kipp-dreh) är standard på våra inåtgående PVC-fönster (några fönster kan på grund av dimension eller vikt vara hängda endast i sidan eller underkant). Vid montering krävs också justering av fönsterbågen för att fönstret ska vara enkelt att öppna/stänga och sluta riktigt tätt.

### Underhållsinstruktion för beslag

Fönstret är utrustat med tvåvägsbeslag (dreh-kipp – sido- och bottenhängt). Hög materialkvalitet och välutvecklad produktionsteknik borgar för en lång livslängd och felfri funktion samt komfortabel användning av fönstret. Beslagets delar ska kontrolleras regelbundet avseende infästningens säkerhet och slitage. Vid behov ska infästningsskruvarna efterdrags. Vid skada på beslaget ska funktionsodugliga delar bytas ut. Beslaget ska skyddas mot nedsmutsning och övermålnings. Minst en gång om året ska beslaget smörjas på alla punkter som på ritningen markerats med  underhållsolja. Underhålls- och rengöringsåtgärder får inte skada beslagets rostskyddsbeläggning. Montage- och reparationsarbeten, dvs. justering av fönster (och i synnerhet justering av hörngången och skenor), byte av förbrukade eller skadade beslag samt upphängning och uttagning av bågen ur karmen ska utföras av utbildad personal.

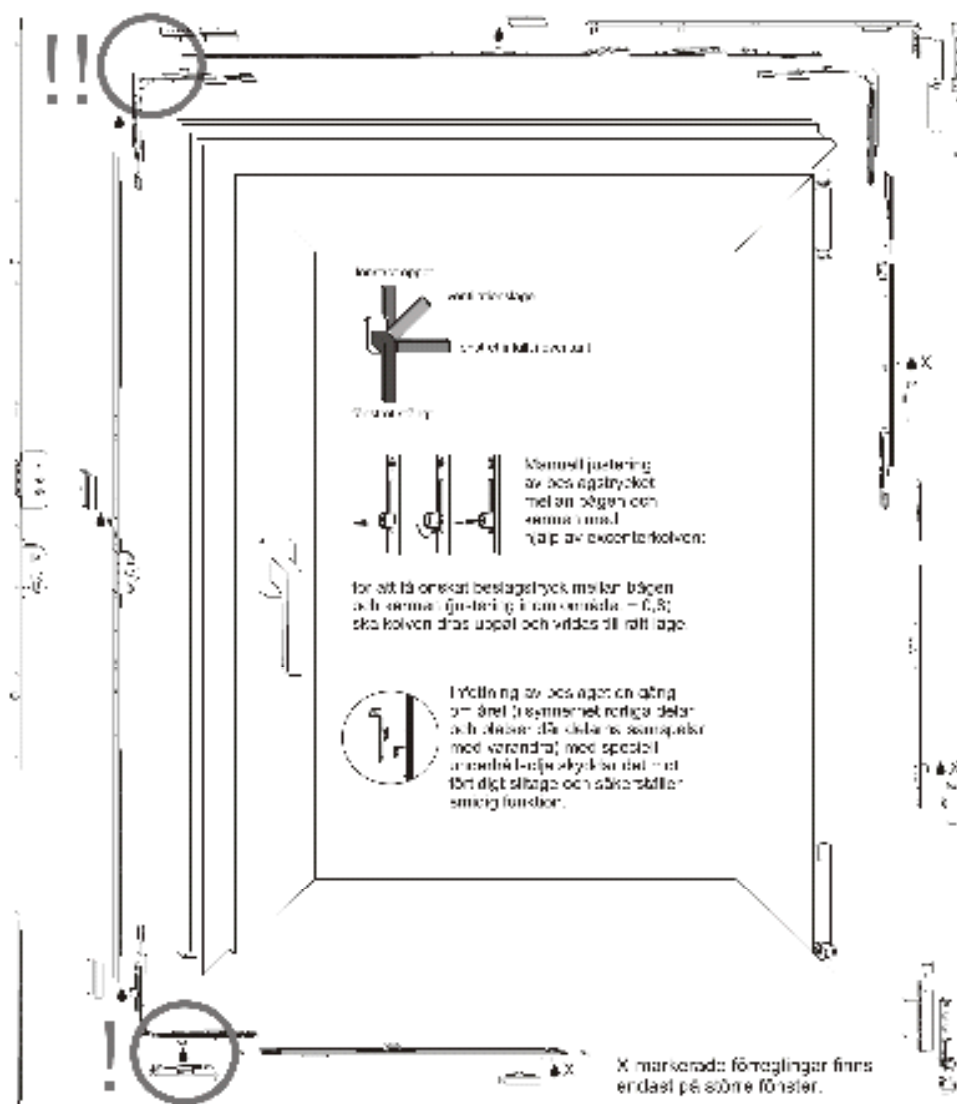

## Justering av bågens position

På det övre gångjärnet i bågens ovankant justeras bågens position i sidled. Detta görs med insexnyckel, se bild nedan.



På det nedre gångjärnet i bågens underkant justeras bågens position i sidled. Detta görs med insexnyckel, se bild nedan.



Här kan du också justera hela bågen i höjdlid med insexnyckel.

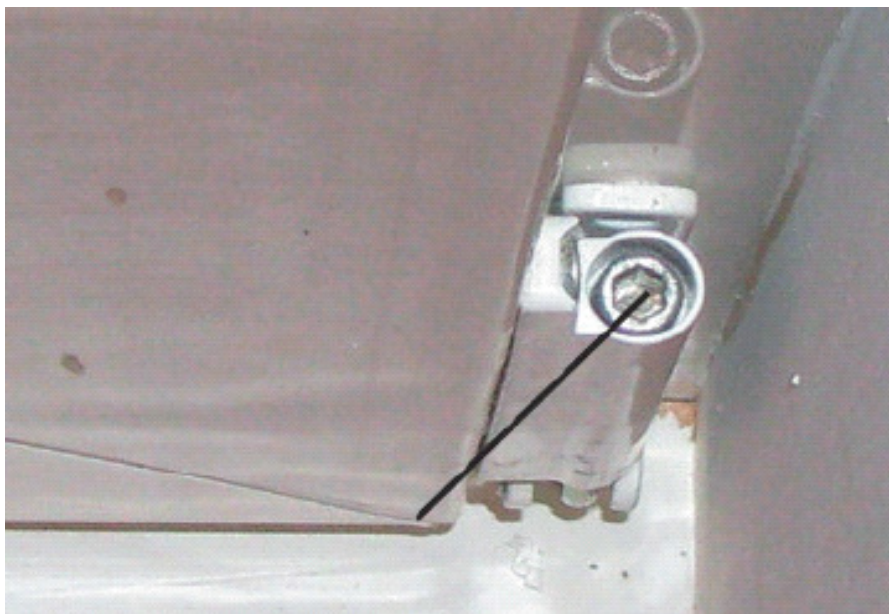

### Justering av anslaget

Justering av anslaget mellan karm och båge görs genom att försiktigt dra ut och vrida på den låstapp som sitter i fönsterbågen, se bild nedan. Alternativt att tappens justeras med fast nyckel eller skiftnyckel (bild till höger). Tappen är oval. Vridning åt höger, blå pil ger ett ökat tryck mot karmen. Vridning åt vänster, röd pil ger ett minskat tryck mot karmen.

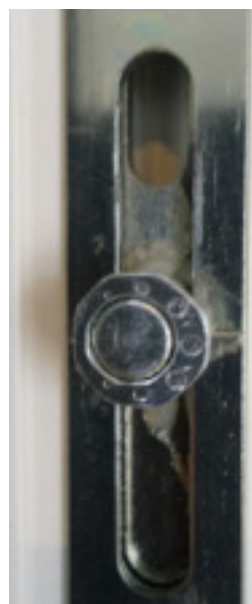
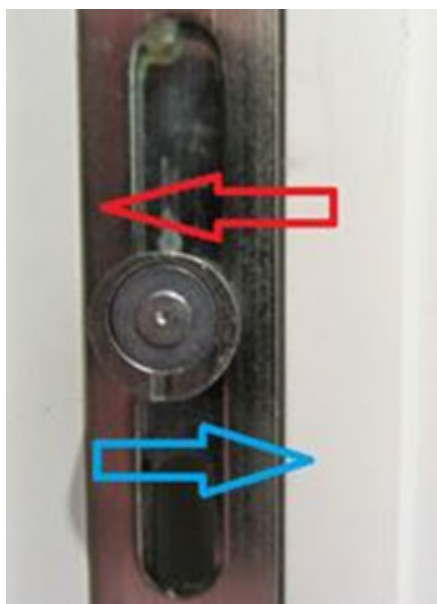

## Öppningsanvisning

Det finns fyra olika lägen på fönstret. Stängt, vädringsläge, mikroventilation, öppningsläge.

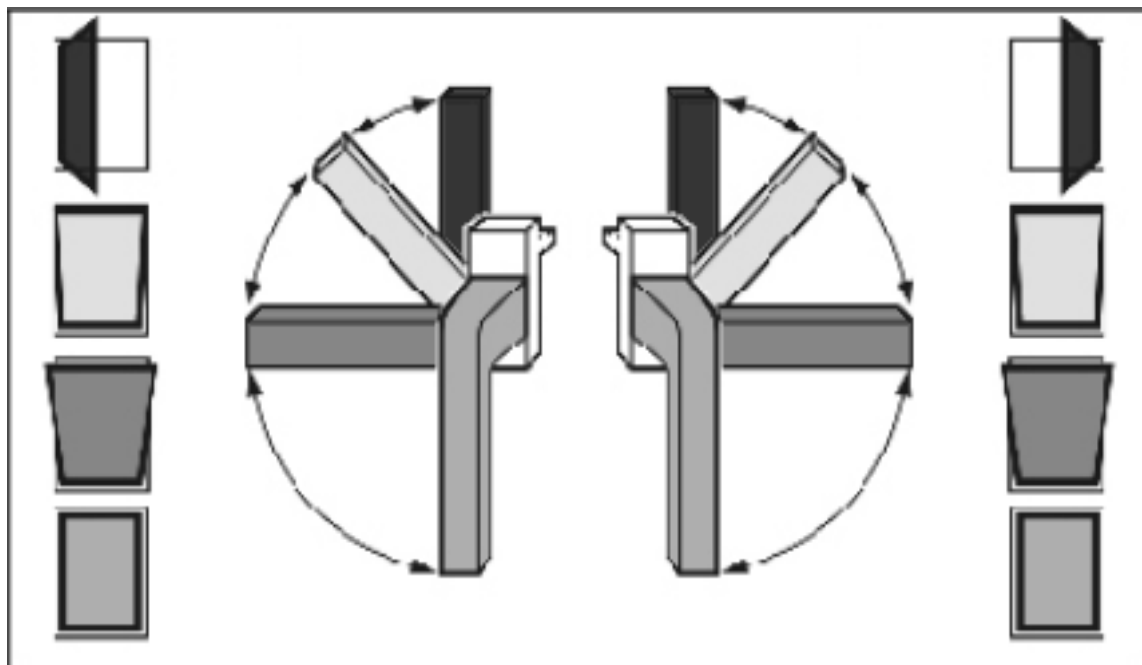



## Justering säkerhetsspärr

Samtliga av våra öppningsbara PVC-fönster utrustas med en spärr som omöjliggör öppning i både vädrläge och sidohängt läge samtidigt. Detta för att man ska känna sig trygg varje gång man öppnar och stänger fönstret utan att bågen riskerar falla ur karmen.

Denna spärr går att justera om så krävs. Är spärren felinställd kan det leda till att fönstret går trögt att stänga eller helt enkelt inte går att öppna i antingen vädrläge- eller sidohängt läge.

Upplevs det som att fönstret inte går att stänga tillfredställande kan man enkelt se om säkerhetsspärren behöver justeras.

Kontrollera att låsankaret på fönsterbågen prickar precis på metallkilen som sitter på karmen. Det ska vara precis så att spärren tar i kilen på fönsterkarmen. Tar spärren i för sent eller helt enkelt missar metallkilen så krävs det att man justerar kilen i höjdläge (på karmen).



Metallkilen är fixerad med en skruv som man enbart lossar lätt för att justera kilen uppåt eller nedåt. Tänk på att det oftast enbart krävs 0,5-1mm justering för att göra skillnad.





## Skötsel/underhåll

För att investeringen i dina fönster och dörrar skall vara i tillfredställande skick bör justering, rengöring och skötsel utföras regelbundet och enligt anvisningar nedan.

### Rengöring av glasruta

För ett bra resultat vid rengöring av glasrutor är det att rekommendera dessa redskap: hink, två stycken mjuka luddfria trasor, fönsterskrapa av god kvalitet gärna med gummiblåd samt några droppar diskmedel och ljummet vatten. Använd lite T- röd eller spolärvätska i vattnet när det är minusgrader ute. Undvik att putsa fönster i direkt solsken då detta medför ett sämre resultat.

Steg 1: Låt trasan vara riktigt blöt vid första påstrykningen för att få bort den grövsta smutsen, detta för att undvika repor på rutan, upprepa om glaset är hårt nedsmutsat. Glaset har en yta och därför ska man aldrig ta bort föroreningar från rutor med hjälp av frätande-, slip-, och lösningsmedel samt använda sig av hårda eller vassa föremål som kan orsaka repor på fönsterglas.

Steg 2: Torka av högst upp på fönstret med ren, ludd fri trasa. Dra uppifrån och ned och utan att stanna på vägen med fönsterskrapan, torka av skrapan med en torr trasa mellan varje drag.

Steg 3: Torka bort eventuellt kvarvarande vatten i fönsterkanterna med torr, ludd fri trasa. Färdigt!

### Rengöring av tätningar

På nya tätningar kan det uppstå små missfärgningar i början. Dessa kan avlägsnas med vatten och vanligt rengöringsmedel. Tätningar får inte rengöras med lösningsmedel!

### Rengöring av plastprofil (PVC)

För rengöring av karm och båge (PVC) på fönstret kan man använda vanliga rengöringsmedel som används i hushållet i kombination med vatten. Avlägsna aldrig föroreningar med lösnings- eller slipmedel, detta medför att stabiliserings- och ljusskyddsmedel som finns som skydd på ytan förstörs permanent, vilket resulterar i missfärgningar och förstörd yta.

I tabellen nedan visas en översikt på föroreningar och metoder för borttagning.





























## Föroreningar och borttagning

I tabellen nedan visas en översikt av förekommande föroreningar och metoder för rengöring.

Förklaring till symbolerna.

▲	blöt först med vatten, sedan ta bort med hjälp av en fjädrande spackelkniv och torka upp
▼	torka upp med trasa
■	tvätta med vatten
●	tvätta med rengöringsmedel som inte repar ytan
+	polera - för hand
+	rengöringsmedel, underhållsmedel eller ren sprit

Blöt först med vatten, sedan ta bort med hjälp av en fjädrande spackelkniv och torka upp						
Torka upp med trasa						
Rengöringsmedel, underhållsmedel eller ren sprit	■					
Tvätta med rengöringsmedel som inte repar ytan						
Polera för hand	+					
Tvätta med vatten						
<b>Typ av föroreningar</b>			■			+
Aluminium						
Tjära						+
Blyertspenna						
Vattenlöslig målarfärg						
Tuschpenna						+
Organiska fetter						
Oorganiska fetter						
Gips			■			

Gummi					
Eldningsolja					
Bets					
Träimpregnerings medel					
Kalkbruk					
Kitt					
Lim					
Linkitt					
Kulspetspenna					
Nitrolack					
Oljekrita					
Oljelack					
Rost					
sot					
Kåda					
Skrivkrita					
Vax (Golvasta)					
Stearinljus					
Vaxkrita					
Cementbruk					

## Kondensbildning

På mycket välisolerade fönster och dörrar kan man få kondens på yttersidan av glaset, detta sker då oftast under höstmånaderna då luftfuktigheten är hög. Utvändig kondensbildning är ett naturligt fenomen som beror på att väldigt lite värme passar genom glaskassetten och därför inte värmer upp det yttre glaset. Kondens på fönstrets utsida påverkar inte funktionen på fönstret eller karmen negativt utan är tvärtom ett tecken på att fönstret håller värmen inomhus.

## Återvinning

### Uttjänat fönster/dörrar

Inom varje kommun finns det olika regelverk hur återvinningen sker, dessa kommunala regler kan man läsa om på din kommuns hemsida.

### Emballeringen

De olika emballeringsmaterialen sorteras utifrån dess komponenter och efter de kommunala rekommendationerna som finns inom din kommun. Kontakta din kommun om du är osäker i återvinningshanteringen.

## Garantier

### Polaris Garantibevis

- **Beslag:** 10 år gångjärn, beslag
- **Glaskassett:** 10 år mot kondens mellan glaset och funktion
- **Ytbehandling:** 50 år gäller standard vit kulör

Garantin gäller under förutsättning att fönstret är fackmannamässigt installerat samt att löpande underhåll sköts enligt anvisningar i denna folder.

Välkommen att kontakta oss med dina frågor.

## **Kronfönster**

- en del av T fönster AB -

### **Huvudkontor:**

Showroom, utställning och försäljning  
Sandvägen 2  
352 45 Växjö

**Mail:** [info@kronfonster.se](mailto:info@kronfonster.se)

**Webbadress:** [www.kronfonster.se](http://www.kronfonster.se)

2019-10-29