

# HANDBOK SMÅLAND FÖNSTERSYSTEM





## **Tack,**

för att du har beställt Småland fönstersystem.

Småland är ett klassiskt allmogefönster i PVC. Framtaget för att efterlikna det traditionella svenska träfönstret med smala karmar och bågar och så stora glasytor som möjligt.

PVC är i sig ett färgtåligt material, men vi har tagit det ett steg längre. Våra fönster behandlas så att de också blir resistenta mot solens långvågiga ultraviolettera strålar som bryter ner och bleker nästan allt i vår omgivning. Vi vet att våra fönster håller i längden, därför lämnar vi troligtvis marknadens bästa garantier på produkterna.

För att det slutgiltiga resultatet skall bli till din belåtenhet och hålla i många år framöver rekommenderas det att du som kund läser igenom denna broschyr.

## **Innehållsförteckning**

Produkthantering.....	2
Montering .....	3
Monteringsanvisning.....	4
Fönsterbleck.....	8
Montering av olika detaljer .....	8
Justering.....	9
Skötsel/underhåll.....	10
Garantier.....	14

# Produkthantering

## Transport

T Fönster transporterar dina fönster i täckta fordon, stående på pallar, och produkten är noga emballerad för att dina fönster och dörrar ska skyddas mot smuts och fukt. Fönsterna är placerade så att de kan plockas ned ett åt gången utan risk för att övriga fönster ska falla.

## Mottagande av produkt

Följesedel kommer medfölja varan, när produkten överlämnats till kund ska denne göra en avstämning mot följesedeln samt kontrollera eventuella transportskador och brister i leveransomfattningen. Rapportera omgående transportskador till transportören/chauffören och notera felet på fraktsedeln. T fönster AB tar inget ansvar för transportskador som inte direkt rapporterats.

## När du fått dina varor

Demontera fönstren från pallen och kontrollera alla fönster och glas.  
Lagra fönstren stående på ett stabilt underlag. Eventuella fel som inte kunnat ses vid mottagandet måste rapporteras till T fönster AB inom 4 dagar, genom en skriftlig felanmälan:  
<https://www.kronfonster.se/foretaget/felanmalan/>.

## Transportlist/transportsäkring

Under transport av fönster och dörrar används i vissa fall transportlist under karmen. Listen är fyrkantig i formen, oftast tillverkad i plastmaterial och sitter skruvad mot produkten och används som ett extra skydd. Innan montering ska transportlisten demonteras från fönstret/dörren.

## Lagring inomhus

I första hand skall fönster/fönsterpaket lagras inomhus, skyddade mot nederbörd. Lagring sker stående på kant, ej liggande.

Observera att:

- Lokalen ska vara väl ventilerad.
- Luftfuktigheten ska hållas konstant låg.
- Produkten skall placeras på högkant på plant underlag.
- Tänk på att lagra dina fönster säkert för att minska stöldrisker.

## Lagring utomhus

Om fönstren lagras utomhus skall detta ske endast tillfälligt under kort tid.

Observera att:

- Lagring skall ske under tak t ex i kallförråd, garage eller liknande.
- Lokalen ska vara väl ventilerad och god luftning anordnas under och mellan fönstren.
- Endast i undantagsfall kan lagring ske under presenning, som då väl skall täcka fönsterpartiets översida och sidor och förankras så att nederbörd ej kan tränga in. OBS! Se till att presenningen inte ligger i direkt anslutning mot glaset, utan att luft ska kunna cirkulera.
- Fönstren placeras på högkant på ett plant underlag.
- Utrymmet under presenningen skall vara väl ventilerat.
- Beslag m.m. som levereras separat skall förvaras inomhus.

- Tänk på att lagra dina produkter säkert för att minska stöldrisker.

## Montering

Monteringsanvisningarna som du läser är anpassade till Kronfönster Småland fönstersystem. Dessa är utformade efter fackmässiga råd och anvisningar.

Det finns olika tillvägagångssätt att montera PVC-fönster, de kan skilja sig beroende på vilka utgångslägen det finns för montaget. Den som utför installationen är även ansvarig för att produkten installeras på ett fackmannamässigt sätt.

### Till din hjälp vid montering

Ett bra förarbete och relevant utrustning är en god förutsättning till ett bra slutresultat. Vi rekommenderar följande verktyg och infästningsmaterial för bästa monteringsresultat:

- Hammare
- Skruvdragare/skruvmejsel med bits för torx
- Borrmaskin
- Vattenpass/långpass
- Tumstock
- Vid större fönsterpartier bör man ha lyfthjäl

Typ och antal infästningsmaterial av nedanstående är beroende av fönsterstorlek och väggmaterial:

- Nivåregleringskloss
- Skruv för infästning
- Viktfördelningsbricka

### Att tänka på innan montering

Undersök fönstret som skall monteras innan insättning och var noga med vad som är in resp. utsida, samt vad som är upp och vad som är ner på fönstret.

Dräneringshålen ska vara på utsidan och nedåt, likaså fönsterbleckspåret på de fönsterpartier som har spår. Fönsterhålet är öppningen där fönstret skall monteras i ytterväggen. Utforma fönsterhålet så att karmen kan fästas i grundligt material. Måttsätt förhållandet mellan karmens yttermått och fönsterhålet så att en bredd på 15-20 mm erhålls, detta är tillräckligt för fixering, drevning och tätning. Produktens verkliga mått är det som specificeras i din orderbekräftelse.

Det är viktigt att man innan själva monteringen har en bra arbetsplats/yta, avlägsna material som kan skada eller på något sätt försvåra arbetet. För att säkra att

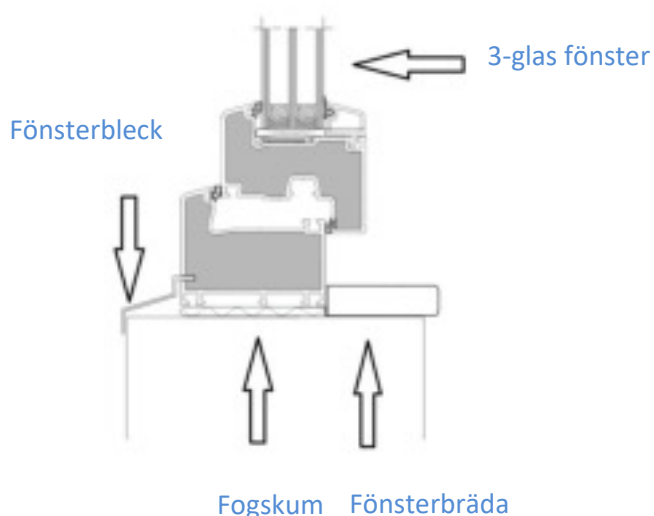

karmen inte trillar ut så bör man fästa tvärgående säkerhetsbitar på utsidan av fönsterhålet.

## Monteringsanvisning

Vid montering av karm är det av största vikt att karmen monteras till 100 % i lod- och vågrät vinkel, detta görs med fördel med kilar runt fönstret. Kilarnas placering är där fönstrets vikt är som störst.

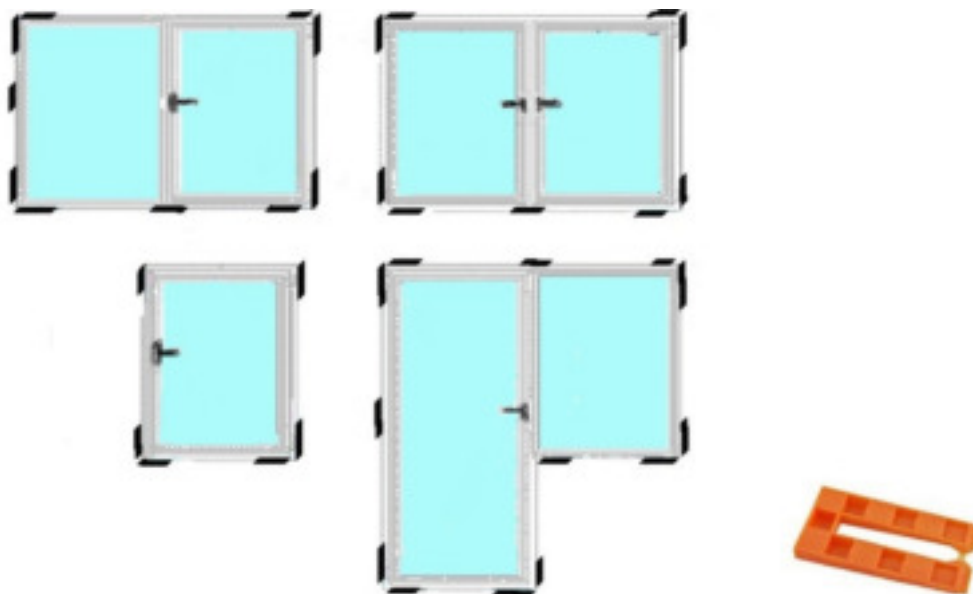

## Demontera fönsterbåge

Fönsterbågen är möjlig att ta bort vid montering av karmen, utan fönsterbåge är det betydligt lättare att hantera än hela fönstret. Småland har tappbärande gångjärn som gör att det är lätt att lyfta av bågen från karmen. Bågen lyfts enkelt rakt uppåt när den är i öppet läge.



## Demontera dörrblad

Dörrbladet kan också lyftas av från fönsterdörrar på liknande sätt som bågen på ett fönster. Viktigt att dörrbroms kopplas ur innan ingreppet om dörren är utrustad med detta. Bromsen kopplas ur genom att mejsel eller dylikt verktyg placeras i spåren på den roterbara brickan där bromsens arm möter kopplingspunkten i karmen och sedan vrids.



Dörrbladet kan efter bromsen frigjorts lossas från gångjärnen genom att använda kofot mot bladets understycke och försiktigt lyfta. Tänk på att använda bräda eller dylikt mellan bladet och kofoten för att förhindra skada på dörrbladet. OBS! Dörrbladet kan endast lyftas av när det står öppet i 90 grader.



## Infästning av karmen

Kan ske med monteringsbleck samt fogskum.

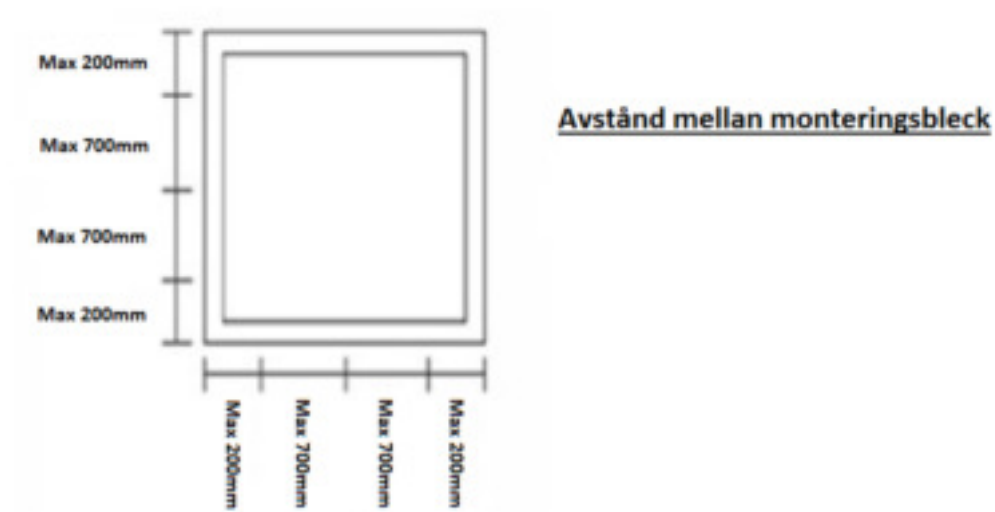

Monteringsblecken vrids in i det bredaste spåret på karmens sida, alternativt knackas in om blecket är försett med en tandad fäst del. Monteringsblecket fästs sedan med passande skruv i väggen. Vilken typ av skruv beror på väggens material. På bilden nedan visas ett monteringsbleck som sitter monterad.

Innan karmen är fixerad är det viktigt att man kontrollerar att det är samma avstånd mellan karmens sidor uppe, nere och i mitten. Även de diagonala avstånden i karmen bör kontrolleras (höger uppe/vänster nere och tvärtom) så att de är samma.



## Fogskum

Läs anvisningarna till fogskummet, det kan vara olika från olika fabrikat. Det är viktigt att man alltid sörjer för god ventilation. Undvik att andas in ångorna från fogskummet. När karmen sitter rakt skummas den för att stabilisera och isolera. Du kan med fördel prova skumma på en yta för att få känsla om skummets expansiva beteende innan du monterar dina fönster.

Du kan också använda en duschflaska för att spraya på skummet för att det ska härda snabbare. Fogskum expanderar kraftigt, det kan också vara en risk att karmen bågnar om du skummar för mycket. Skumma därför försiktigt och upprepa processen om det inte är tillräckligt, detta kan du göra flera gånger.

## Kopplingslist

Används då två enheter monteras i direkt anslutning till varandra. Vid användning av kopplingslist måste också skruv användas för att erhålla en bra stabilitet. Använd skruv som har anpassat mått.





## Fönsterbleck

Fönsterblecken monteras under fönsterkarmen i det spår som löper längs med hela karmen. Blecken ska vara bockade enligt bild nedan för att sedan fästas i det fördjupade spåret. Blecken ska fästas så att bakfall av vatten förhindras från att krypa in i väggen.

Felaktig montering av fönsterbleck kan i sämsta fall leda till vattenskador i vägg, har ni ingen vana av detta sen tidigare bör ni kontakta fackman.

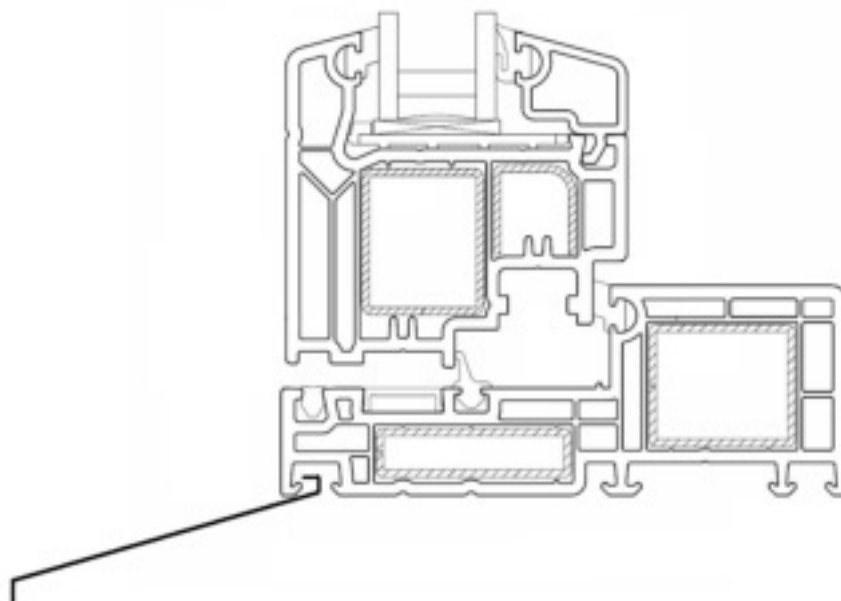

## Montering av olika detaljer

### Täcklock

Täcklocket skall sitta i dräneringshålen som finns på utsidan av fönstret i nedre kant. Tryck in locket som bilden visar.



## Funktion vridfönster

Ett vridfönster har tre fasta lägen, stängt, vädringsläge och positionen då hela bågen kan roteras. För att kunna öppna ett vridfönster till vädringsläget och för full rotation ska spärren som sitter på spanjoletten dras åt sidan samtidigt som fönstret skjuts lätt framåt. Vid stängning av fönstret krävs inte att man håller i spärren.

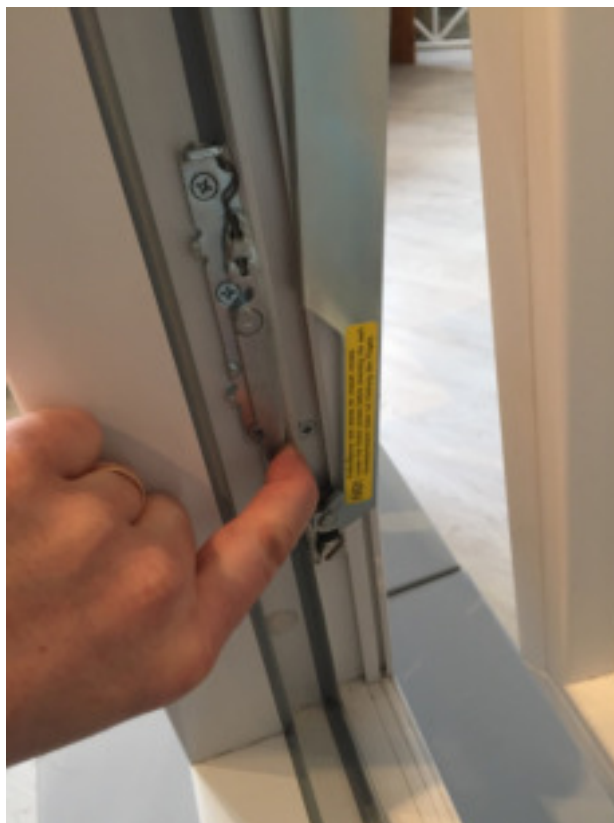

## Justering

Småland förses med tappbärande gångjärn eller H-beslag. I regel finns små/inga möjligheter till injustering för dessa beslag. Fönstren är funktionstestade i fabrik och är kalibrerade vid leverans.

## Underhållsinstruktion för beslag

Hög materialkvalitet och välutvecklad produktionsteknik borgar för en lång livslängd och felfri funktion samt komfortabel användning av fönstret. Beslagets delar ska kontrolleras regelbundet avseende infästningens säkerhet och slitage. Vid behov ska infästningsskruvarna efter dragas. Vid skada på beslaget ska funktionsodugliga delar bytas ut. Beslaget ska skyddas mot nedsmutsning och övermålning. Minst en gång om året ska beslaget smörjas på alla punkter som på ritningen markerats med  underhållsolja. Underhålls- och rengöringsåtgärder får inte skada beslagets rostskyddsbeläggning. Montage- och reparationsarbeten, dvs. justering av fönster (och i synnerhet justering av hörngången och skenor), byte av förbrukade eller skadade beslag samt upphängning och uttagning av bågen ur karmen ska utföras av utbildad personal.

## Skötsel/underhåll

För att investeringen i dina fönster och dörrar skall vara i tillfredställande skick bör justering, rengöring och skötsel utföras regelbundet och enligt anvisningar nedan.

### Rengöring av glasruta

För ett bra resultat vid rengöring av glasrutor är det att rekommendera dessa redskap: hink, två stycken mjuka luddfria trasor, fönsterskrapa av god kvalitet gärna med gummiblad samt några droppar diskmedel och ljummet vatten. Använd lite T- röd eller spolarvätska i vattnet när det är minusgrader ute. Undvik att putsa fönster i direkt solsken då detta medför ett sämre resultat. Steg 1: Låt trasan vara riktigt blöt vid första påstrykningen för att få bort den grövsta smutsen, detta för att undvika repor på rutan, upprepa om glaset är hårt nedsmutsat. Glaset har en yta och därför ska man aldrig ta bort föroreningar från rutor med hjälp av frätande-, slip-, och lösningsmedel samt använda sig av hårda eller vassa föremål som kan orsaka repor på fönsterglas.

Steg 2: Torka av högst upp på fönstret med ren, ludd fri trasa. Dra uppifrån och ned och utan att stanna på vägen med fönsterskrapan, torka av skrapan med en torr trasa mellan varje drag.

Steg 3: Torka bort eventuellt kvarvarande vatten i fönsterkanterna med torr, ludd fri trasa. Färdigt!

### Rengöring av tätningar

På nya tätningar kan det uppstå små missfärgningar i början. Dessa kan avlägsnas med vatten och vanligt rengöringsmedel. Tätningar får inte rengöras med lösningsmedel!

### Rengöring av plastprofil (PVC)

För rengöring av karm och båge (PVC) på fönstret kan man använda vanliga rengöringsmedel som används i hushållet i kombination med vatten. Avlägsna aldrig föroreningar med lösnings- eller slipmedel, detta medför att stabiliserings- och ljusskyddsmedel som finns som skydd på ytan förstörs permanent, vilket resulterar i missfärgningar och förstörd yta.

I tabellen nedan visas en översikt på föroreningar och metoder för borttagning.





























## Föroreningar och borttagning

I tabellen nedan visas en översikt av förekommande föroreningar och metoder för rengöring.

Förklaring till symbolerna.

▲	blöt först med vatten, sedan ta bort med hjälp av en fjädrande spackelkniv och torka upp
▼	torka upp med trasa
■	tvätta med vatten
●	tvätta med rengöringsmedel som inte repar ytan
✦	polera - för hand
+	rengöringsmedel, underhållsmedel eller ren sprit

Blöt först med vatten, sedan ta bort med hjälp av en fjädrande spackelkniv och torka upp						
Torka upp med trasa						
Rengöringsmedel, underhållsmedel eller ren sprit						
Tvätta med rengöringsmedel som inte repar ytan						
Polera för hand						
Tvätta med vatten						
<b>Typ av föroreningar</b>						
Aluminium						
Tjära						
Blyertspenna						
Vattenlöslig målarfärg						
Tuschpenna						
Organiska fetter						
Oorganiska fetter						
Gips						

Gummi					
Eldningsolja					
Bets					
Träimpregnerings medel					
Kalkbruk					
Kitt					
Lim					
Linkitt					
Kulspettspenna					
Nitrolack					
Oljekrita					
Oljelack					
Rost					
sot					
Kåda					
Skrivkrita					
Vax (Golvpasta)					
Stearinljus					
Vaxkrita					
Cementbruk					

## **Kondensbildning**

På mycket välisolerade fönster och dörrar kan man få kondens på yttersidan av glaset, detta sker då oftast under höstmånaderna då luftfuktigheten är hög. Utvändig kondensbildning är ett naturligt fenomen som beror på att väldigt lite värme passar genom glaskassetten och därför inte värmer upp det yttre glaset. Kondens på fönstrets utsida påverkar inte funktionen på fönstret eller karmen negativt.

## **Återvinning**

### **Uttjänat fönster/dörrar**

Inom varje kommun finns det olika regelverk hur återvinningen sker, dessa kommunala regler kan man läsa om på din kommuns hemsida.

### **Emballeringen**

De olika emballeringsmaterialen sorteras utifrån dess komponenter och efter de kommunala rekommendationerna som finns inom din kommun. Kontakta din kommun om du är osäker i återvinningshanteringen.

## Garantier

### Småland Garantibevis

- **Beslag:** 10 år gångjärn och spanjolett
- **Glaskassett:** 10 år mot kondens mellan glasen
- **Ytbehandling:** 30 år gäller standard vit kulör

Garantin gäller under förutsättning att fönstret är fackmannamässigt installerat samt att löpande underhåll sköts enligt anvisningar i denna folder.

Välkommen att kontakta oss med dina frågor.

## Kronfönster

- en del av T fönster AB -

### Huvudkontor:

Showroom, utställning och försäljning  
Sandvägen 2  
352 45 Växjö

**Mail:** [info@kronfonster.se](mailto:info@kronfonster.se)

**Webbadress:** [www.kronfonster.se](http://www.kronfonster.se)