

HANDBOK

ROYAL FÖNSTERDÖRR





Tack,

för att du har beställt Royal fönsterdörr.

Royal aluminiumsystem är ett gediget och modernt fönstersystem. Designen är tidlös och materialet tåligt och underhållsfritt.

För att det slutgiltiga resultatet skall bli till din belåtenhet och hålla i många år framöver rekommenderas det att du som kund läser igenom denna broschyr.

Innehållsförteckning

Produkthantering.....	2
Montering	3
Fönsterbleck.....	6
Montering av olika detaljer	6
Justering.....	8
Skötsel/underhåll.....	10
Garantier.....	14

Produkthantering

Transport

T fönster transporterar dina fönster i täckta fordon, stående på pallar, och produkten är noga emballerad för att dina fönster och dörrar ska skyddas mot smuts och fukt. Fönsterna är placerade så att de kan plockas ned ett åt gången utan risk för att övriga fönster ska falla.

Mottagande av produkt

Följesedel kommer medfölja varan, när produkten överlämnats till kund ska denne göra en avstämning mot följesedeln samt kontrollera eventuella transportskadorna och brister i leveransomfattningen. Rapportera omgående transportskadorna till transportören/chauffören och notera felet på fraktsedeln. T fönster AB tar inget ansvar för transportskadorna som inte direkt rapporterats.

När du fått dina varor

Demontera fönstren från pallan och kontrollera alla fönster och glas. Lagra fönstren stående på ett stabilt underlag. Eventuella fel som inte kunnat ses vid mottagandet måste rapporteras till T fönster AB inom 4 dagar, genom en skriftlig felanmälan: <https://www.kronfonster.se/foretaget/felanmalan/>.

Transportlist/transportsäkring

Under transport av fönster och dörrar används i vissa fall transportlist under karmen. Listen är fyrkantig i formen, oftast tillverkad i plastmaterial och sitter skruvad mot produkten och används som ett extra skydd. Innan montering ska transportlisten demonteras från fönstret/dörren.

Lagring inomhus

I första hand skall fönster/fönsterpaket lagras inomhus, skyddade mot nederbörd. Lagring sker stående på kant, ej liggande.

Observera att:

- Lokalen ska vara väl ventilerad.
- Luftfuktigheten ska hållas konstant låg.
- Produkten skall placeras på högkant på plant underlag.
- Tänk på att lagra dina fönster säkert för att minska stöldrisker.

Lagring utomhus

Om fönstren lagras utomhus skall detta ske endast tillfälligt under kort tid.

Observera att:

- Lagring skall ske under tak t ex i kallförråd, garage eller liknande.
- Lokalen ska vara väl ventilerad och god luftning anordnas under och mellan fönstren.
- Endast i undantagsfall kan lagring ske under presenning, som då väl skall täcka fönsterpartiets översida och sidor och förankras så att nederbörd ej kan tränga in. OBS! Se till att presenningen inte ligger i direkt anslutning mot glaset, utan att luft ska kunna cirkulera.
- Fönstren placeras på högkant på ett plant underlag.
- Utrymmet under presenningen skall vara väl ventilerat.
- Beslag m.m. som levereras separat skall förvaras inomhus.

- Tänk på att lagra dina produkter säkert för att minska stöldrisker.

Montering

Monteringsanvisningarna som du läser är anpassade till Kronfönster Royal fönstersystem. Dessa är utformade efter fackmässiga råd och anvisningar.

Det finns olika tillvägagångssätt att montera aluminiumfönster, de kan skilja sig beroende på vilka utgångslägen det finns för montaget. Den som utför installationen är även ansvarig för att produkten installeras på ett fackmannamässigt sätt.

Till din hjälp vid montering

Ett bra förarbete och relevant utrustning är en god förutsättning till ett bra slutresultat. Vi rekommenderar följande verktyg och infästningsmaterial för bästa monteringsresultat:

- Hammare
- Skruvdragare/skruvmejsel med bits för torx
- Borrmaskin
- Vattenpass/långpass
- Tumstock
- Vid större fönsterpartier bör man ha lyfthjäl

Typ och antal infästningsmaterial av nedanstående är beroende av fönsterstorlek och väggmateriel:

- Nivåregleringskloss
- Skruv för infästning
- Viktfördelningsbricka

Att tänka på innan montering

Undersök dörren som skall monteras innan insättning och var noga med vad som är in resp. utsida, samt vad som är upp och vad som är ner på dörren. Dräneringshålen ska vara på utsidan och nedåt.

Dörrhålet är öppningen där dörren skall monteras i ytterväggen. Utforma dörrhålet så att karmen kan fästas i grundligt material. Måttsätt förhållandet mellan karmens yttermått och fönsterhålet så att en bredd på 15-20 mm erhålls, detta är tillräckligt för fixering, drevning och tätning. Produktens verkliga mått är det som specificeras i din orderbekräftelse. Det är viktigt att man innan själva monteringen har en bra arbetsplats/yta, avlägsna material som kan skada eller på något sätt försvåra arbetet. För att säkra att karmen inte trillar ut så bör man fästa tvärgående säkerhetsbitar på utsidan av dörrhålet.

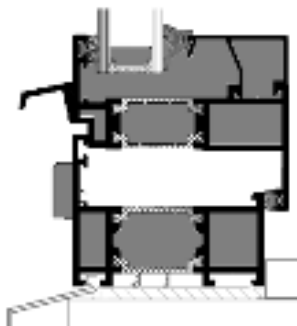

Monteringsanvisning

Vid montering av karm är det av största vikt att karmen monteras till 100 % i lod- och vågrät vinkel, detta görs med fördel med kilar runt fönstret. Kilarnas placering är där fönstrets vikt är som störst.

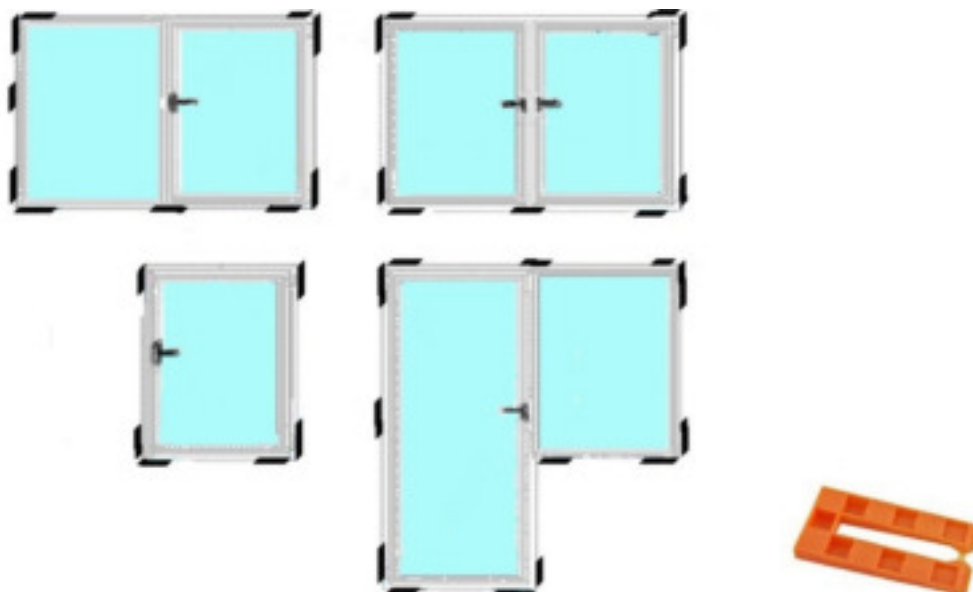

Dörrbladet är möjligt att demontera vid montering av karm, utan dörrbladet är det betydligt lättare att hantera än hela produkten. För att lyfta av dörrbladet krävs det att man öppnar dörren så pass mycket att dörrbladet sträcker sig utanför karmen i ovankant.

Lyft därefter dörren lodrätt uppåt - OBS Lyft inte i handtaget då risken finns att handtaget överbelastas och går sönder.

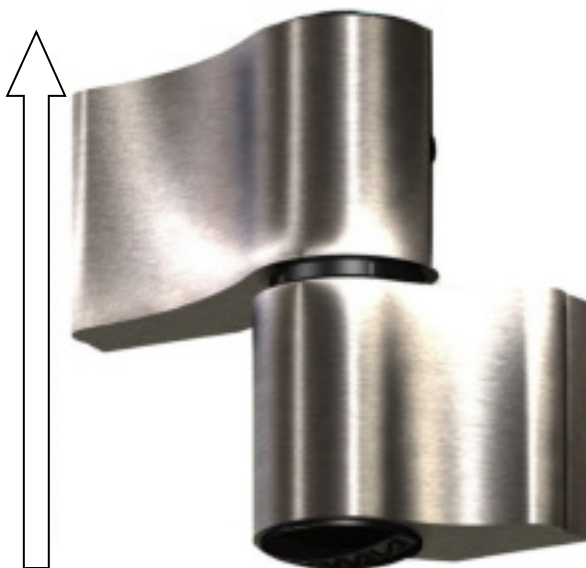

Infästning av karmen

Kan ske med monteringsbleck samt fogskum

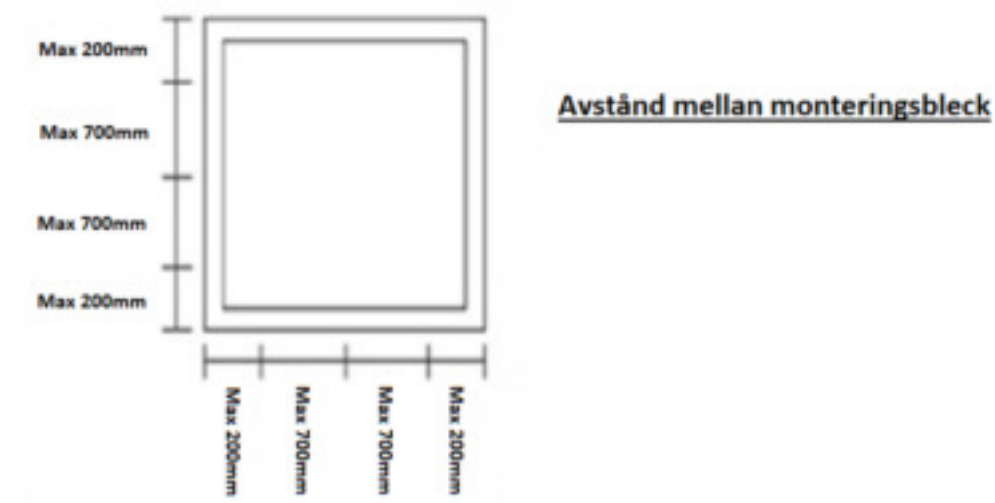

Monteringsblecken vrids in i det bredaste spåret på karmens sida, alternativt knackas in om blecket är försett med en tandad fäst del. Monteringsblecket fästs sedan med passande skruv i väggen. Vilken typ av skruv beror på väggens material. På bilden nedan visas ett monteringsbleck som sitter monterad.

Innan karmen är fixerad är det viktigt att man kontrollerar att det är samma avstånd mellan karmens sidor uppe, nere och i mitten. Även de diagonala avstånden i karmen bör kontrolleras (höger uppe/vänster nere och tvärtom) så att de är samma.



Fogskum

Läs anvisningarna till fogskummet, det kan vara olika från olika fabrikat. Det är viktigt att man alltid sörjer för god ventilation. Undvik att andas in ångorna från fogskummet. När karmen sitter rakt skummas den för att stabilisera och isolera. Du kan med fördel prova skumma på en yta för att få känsla om skummets expansiva beteende innan du monterar dina fönster.

Du kan också använda en duschflaska för att spraya på skummet för att det ska härda snabbare. Fogskum expanderar kraftigt, det kan också vara en risk att karmen bågnar om du skummar för mycket. Skumma därför försiktigt och upprepa processen om det inte är tillräckligt, detta kan du göra flera gånger.

Fönsterbleck

För att få maximal täthet bör det också läggas en tvärgående silikonsträng i överkant längs med blekets fulla längd. Illustreras med en cirkelformad figur på bilden nedan.

Standardtröskeln levereras utan spår för bleck. Blecket monteras istället i spår under tröskeln enligt bild.

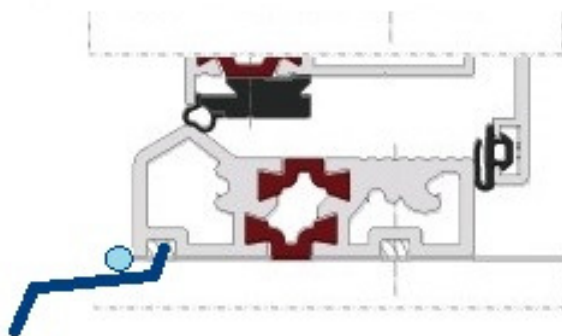

Montering av olika detaljer

Täckkåpa (vid förekommande)

Täckkåpor fästs i dräneringshålen som finns på karmunderstyckets framkant på vissa dörrar. Tryck in kåpan som bilden visar.



Montering av handtag

Vid montering av handtag, vrid skylten i rätt position (vågrätt) på handtagsrosetten för att synliggöra skruvarna.



Underhållsinstruktion för beslag

För inåtgående dörrar utrustade med tvåvägsbeslag (dreh-kipp – sido- och bottenhängt) och standard sidohängning.

Hög materialkvalitet och välutvecklad produktionsteknik borgar för en lång livslängd och felfri funktion samt komfortabel användning av fönstret. Beslagets delar ska kontrolleras regelbundet avseende infästningens säkerhet och slitage. Vid behov ska infästningsskruvarna efterdrags. Vid skada på beslaget ska funktionsodugliga delar bytas ut. Beslaget ska skyddas mot nedsmutsning och övermålning. Minst en gång om året ska beslaget smörjas på alla punkter som på ritningen markerats med  underhållsolja. Underhålls- och rengöringsåtgärder får inte skada beslagets rostskyddsbeläggning. Montage- och reparationsarbeten, dvs. justering av fönster (och i synnerhet justering av hörngången och skenor), byte av förbrukade eller skadade beslag samt upphängning och uttagning av bågen ur karmen ska utföras av utbildad personal.

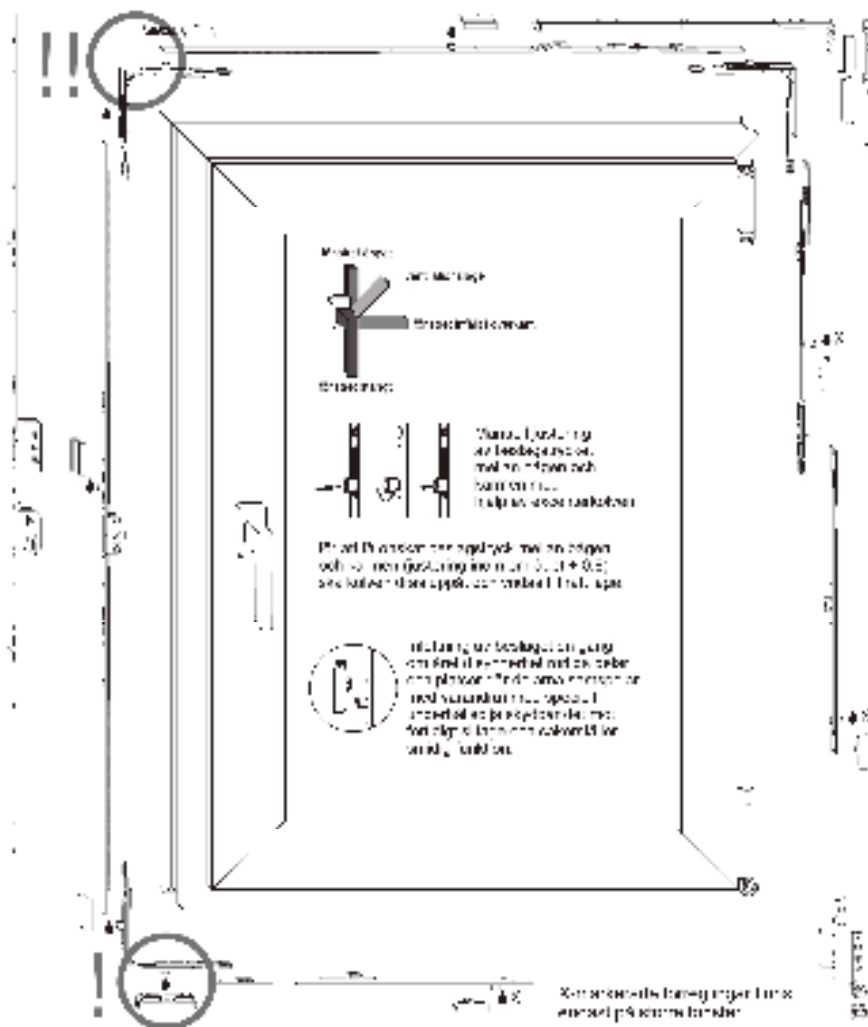

Justering

Justering av dörrblad i sidled – utåtgående dörrar

1. Dörren justeras när dörren befinner sig i öppet läge
2. Reglera dörrens läge genom att skruva på justeringsskruven – Dörrbladet går att justera $\pm 3,1\text{mm}$



Justering av dörrblad i höjded - utåtgående dörrar

Dörrbladet går att justera i höjded genom att skruva på justerskruven belägen på det nedersta gångjärnet. Se bild nedan.

Börja med att justera det nedersta gångjärnet och justera sedan resterande gångjärn från det nedersta och uppåt.

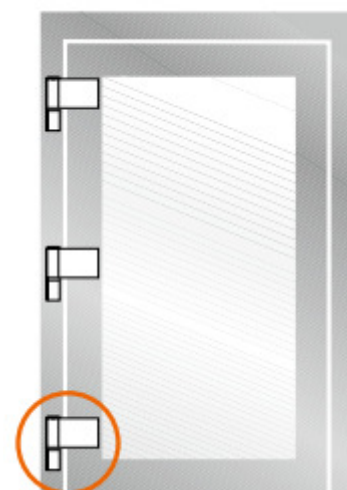



Skötsel/underhåll

För att investeringen i dina fönster och dörrar skall vara i tillfredställande skick skall justering, rengöring och skötsel utföras regelbundet och enligt anvisningar nedan.

Rengöring av glasruta

För ett bra resultat vid rengöring av glasrutor är det att rekommendera dessa redskap: hink, två stycken mjuka luddfria trasor, fönsterskrapa av god kvalitet gärna med gummiblåd samt några droppar diskmedel och ljummet vatten. Använd lite T- röd eller spolarvätska i vattnet när det är minusgrader ute. Undvik att putsa fönster i direkt solsken då detta medför ett sämre resultat.

Steg 1: Låt trasan vara riktigt blöt vid första påstrykningen för att få bort den grävsta smutsen, detta för att undvika repor på rutan, upprepa om glaset är hårt nedsmutsat. Glaset har en yta och därför ska man aldrig ta bort föroreningar från rutor med hjälp av frätande-, slip-, och lösningsmedel samt använda sig av hårda eller vassa föremål som kan orsaka repor på fönsterglas.

Steg 2: Torka av högst upp på fönstret med ren, ludd fri trasa. Dra uppifrån och ned och utan att stanna på vägen med fönsterskrapan, torka av skrapan med en torr trasa mellan varje drag.

Steg 3: Torka bort eventuellt kvarvarande vatten i fönsterkanterna med torr, ludd fri trasa. Färdigt!

Rengöring av tätningar

På nya tätningar kan det uppstå små missfärgningar i början. Dessa kan avlägsnas med vatten och vanligt rengöringsmedel. Tätningar får inte rengöras med lösningsmedel!

Rengöring av aluminiumprofil

För rengöring av karm och båge på fönstret kan man använda vanliga rengöringsmedel som används i hushållet i kombination med vatten. Avlägsna aldrig föroreningar med lösnings- eller slipmedel, detta medför att stabiliserings- och ljusskyddsmedel som finns som skydd på ytan förstörs permanent, vilket resulterar i missfärgningar och förstörd yta.

I tabellen nedan visas en översikt på föroreningar och metoder för borttagning.

Föroreningar och borttagning









I tabellen nedan visas en översikt av förekommande föroreningar och metoder för rengöring.

Förklaring till symbolerna.

▲	blöt först med vatten, sedan ta bort med hjälp av en fjädrande spackelkniv och torka upp
▼	torka upp med trasa
■	tvätta med vatten
●	tvätta med rengöringsmedel som inte repar ytan
◆	polera - för hand
+	rengöringsmedel, underhållsmedel eller ren sprit

Blöt först med vatten, sedan ta bort med hjälp av en fjädrande spackelkniv och torka upp	▲
Torka upp med trasa	▼
Rengöringsmedel, underhållsmedel eller ren sprit	+

Tvätta med rengöringsmedel som inte repar ytan						
Polera för hand						
Tvätta med vatten						
Typ av föroreningar						
Aluminium						
Tjära						
Blyertspenna						
Vattenlöslig målarfärg						
Tuschpenna						
Organiska fetter						
Oorganiska fetter						
Gips						
Gummi						
Eldningsolja						
Bets						
Träimpregnerings medel						
Kalkbruk						
Kitt						
Lim						
Linkitt						
Kulspetspenna						
Nitrolack						
Oljekrita						
Oljelack						
Rost						

sot						
Kåda						+
Skrivkrita						
Vax (Golvasta)						+
Stearinljus						
Vaxkrita						
Cementbruk						

Kondensbildning

På mycket välisolerade fönster och dörrar kan man få kondens på yttersidan av glaset, detta sker då oftast under höstmånaderna då luftfuktigheten är hög. Utvändig kondensbildning är ett naturligt fenomen som beror på att väldigt lite värme passar genom glaskassetten och därför inte värmer upp det yttre glaset. Kondens på fönstrets utsida påverkar inte funktionen på fönstret eller karmen negativt.

Återvinning

Uttjänat fönster/dörrar

Inom varje kommun finns det olika regelverk hur återvinningen sker, dessa kommunala regler kan man läsa om på din kommuns hemsida.

Emballeringen

De olika emballeringsmaterialen sorteras utifrån dess komponenter och efter de kommunala rekommendationerna som finns inom din kommun. Kontakta din kommun om du är osäker i återvinningshanteringen.

Garantier

Royal fönsterdörr Garantibevis

- **Beslag:** 10 år gångjärn, spanjolett
- **Glaskassett:** 10 år mot kondens mellan glasen och funktion
- **Ytbehandling:** 10 år gäller för standardvita produkter.

Garantin gäller under förutsättning att fönstret är fackmannamässigt installerat samt att löpande underhåll sköts enligt anvisningar i denna folder.

Välkommen att kontakta oss med dina frågor.

Kronfönster

- en del av T fönster AB -

Huvudkontor:

Showroom, utställning och försäljning

Sandvägen 2

352 45 Växjö

Mail: info@kronfonster.se

Webbadress: www.kronfonster.se